

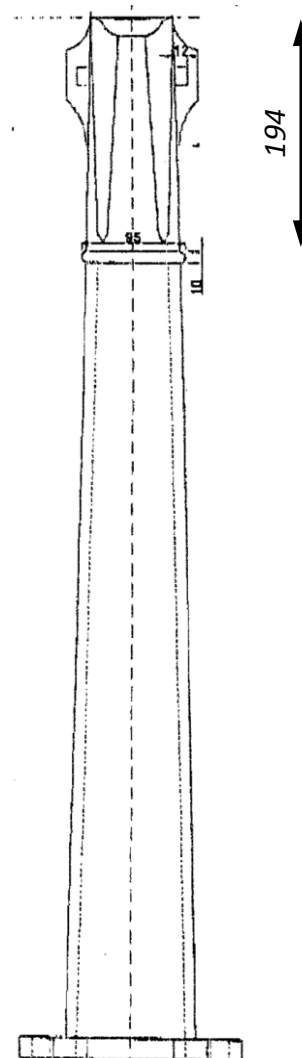

TAP-3020

47-480 Pawłów /k. Raciborza, ul. Pietrowicka 1, tel. (48) 32 419 84 71, e-mail: biuro@trapp.pl

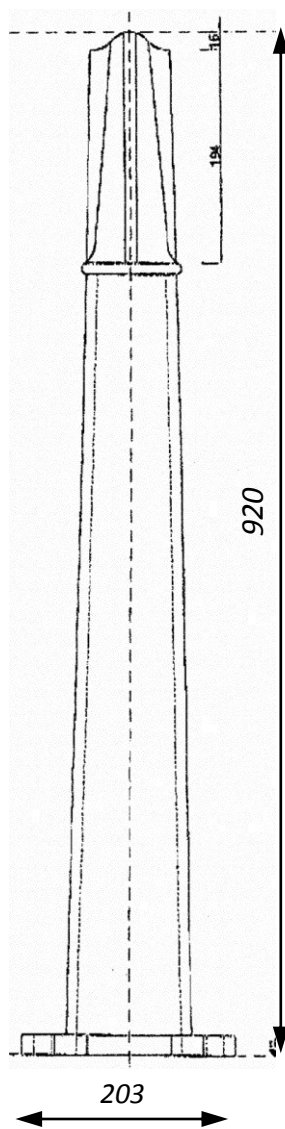

3020-1 do zamocowania za pomocą
kolek rozporowych

DANE TECHNICZNE

WYKONANIE	aluminium, rura rdzeniowa ze stali standardowo bez uszu malowanie na kolor z palety RAL www.ralcolor.com
WYPOSAŻENIE DODATKOWE	dostępny z rurą do zabetonowania na stałe
WYKONANIE SPECJALNE	słupek w wersji z uszami słupek w wersji z koszem na śmieci



TAP-2001

47-480 Pawłów /k. Raciborza, ul. Pietrowicka 1, tel. (48) 32 419 84 71, e-mail: biuro@trapp.pl

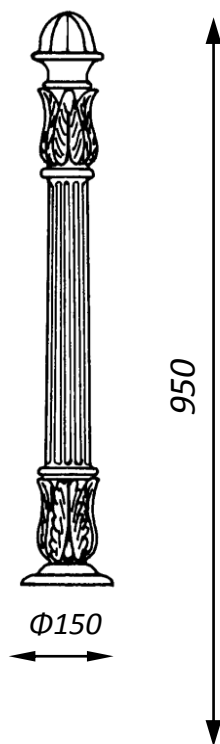

2001-1 do zamocowania za pomocą kołków rozporowych

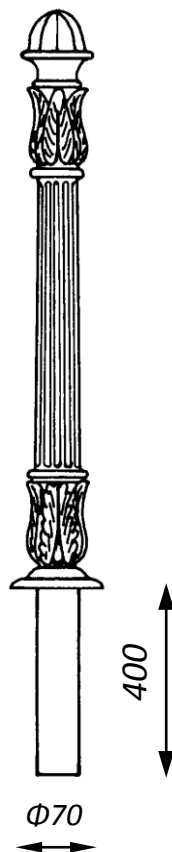

2001-2 do zabetonowania na stałe

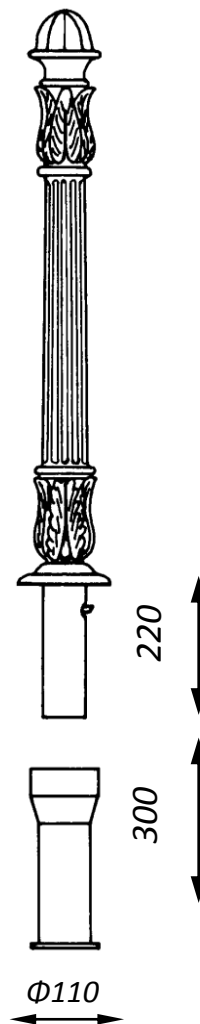

2001-3 wymiwalny z zamkiem

DANE TECHNICZNE

WYKONANIE	z żeliwa szarego lub aluminium, rura rdzeniowa ze stali standardowo bez uszu malowanie na kolor z palety RAL www.ralcolor.com
WYPOSAŻENIE DODATKOWE	tuleja ziemna wraz z pokrywką oraz słupek wymiwalny z zamkiem
WYKONANIE SPECJALNE	słupek w wersji z uszami słupek w wersji ze stojakiem na rowery słupek z pojemnikiem na kosz na śmieci



TAP-2002

47-480 Pawłów /k. Raciborza, ul. Pietrowicka 1, tel. (48) 32 419 84 71, e-mail: biuro@trapp.pl

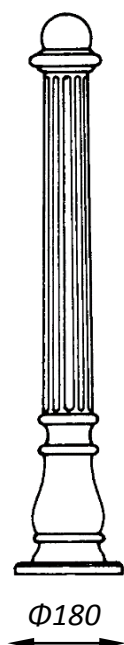

2002-1 do zamocowania za pomocą kołków rozporowych

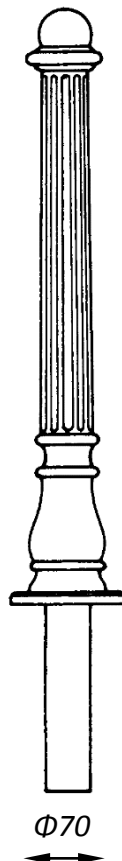

2002-2 do zabetonowania na stałe

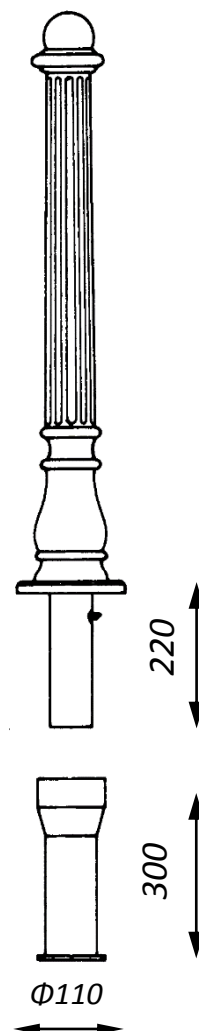

2002-3 wymiwalny z zamkiem

DANE TECHNICZNE

WYKONANIE	z żeliwa szarego lub aluminium, rura rdzeniowa ze stali standardowo bez uszu malowanie na kolor z palety RAL www.ralcolor.com
WYPOSAŻENIE DODATKOWE	tuleja ziemna wraz z pokrywką oraz słupek wymiwalny z zamkiem
WYKONANIE SPECJALNE	słupek w wersji z uszami słupek w wersji ze stojakiem na rowery słupek z pojemnikiem na kosz na śmieci



TAP-2003

47-480 Pawłów /k. Raciborza, ul. Pietrowicka 1, tel. (48) 32 419 84 71, e-mail: biuro@trapp.pl

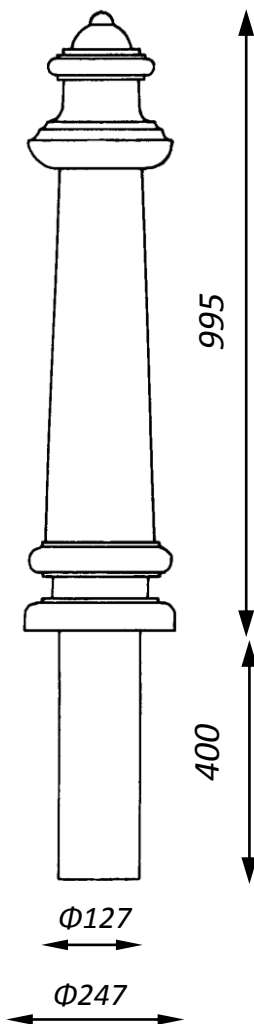

2003-2 do zabetonowania na stałe

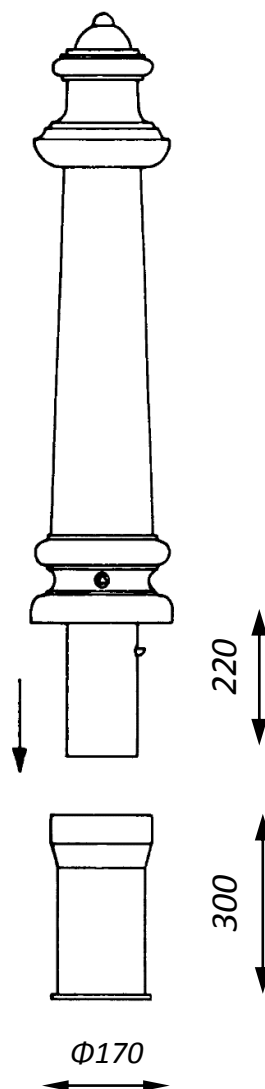

2003-3 wymiwalny z zamkiem

DANE TECHNICZNE

WYKONANIE	z żeliwa szarego lub aluminium, rura rdzeniowa ze stali standardowo bez uszu malowanie na kolor z palety RAL www.ralcolor.com
WYPOSAŻENIE DODATKOWE	tuleja ziemna wraz z pokrywką oraz słupek wymiwalny z zamkiem
WYKONANIE SPECJALNE	słupek w wersji z uszami



TAP-2004

47-480 Pawłów /k. Raciborza, ul. Pietrowicka 1, tel. (48) 32 419 84 71, e-mail: biuro@trapp.pl

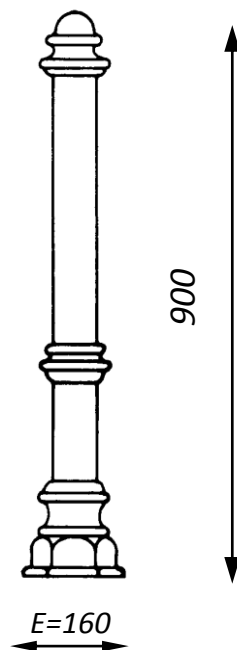

2004-1 do zamocowania za pomocą kołków rozporowych

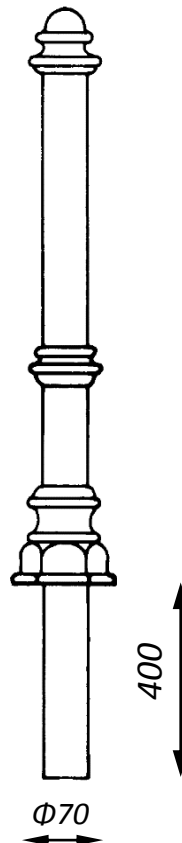

2004-2 do zabetonowania na stałe

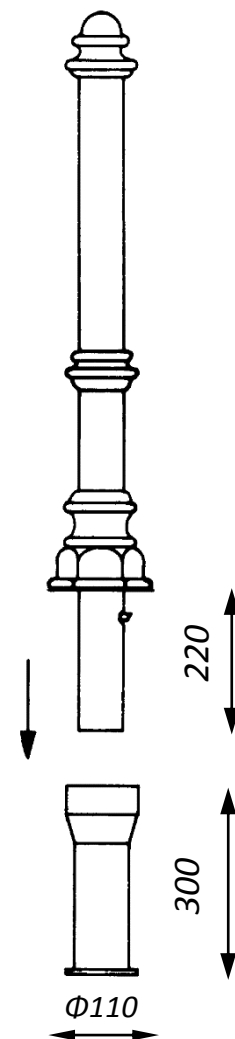

2004-3 wymiwalny z zamkiem

DANE TECHNICZNE

WYKONANIE	z rury stalowej ocynkowanej i aluminiowych elementów ozdobnych malowanie na kolor z palety RAL www.ralcolor.com standardowo z uszami
WYPOSAŻENIE DODATKOWE	tuleja ziemna wraz z pokrywką oraz słupek wymiwalny z zamkiem
WYKONANIE SPECJALNE	słupek w wersji bez uszu słupek w wersji ze stojakiem na rowery słupek w wersji z herbem miasta słupek z pojemnikiem na kosz na śmieci



TAP-2005

47-480 Pawłów /k. Raciborza, ul. Pietrowicka 1, tel. (48) 32 419 84 71, e-mail: biuro@trapp.pl

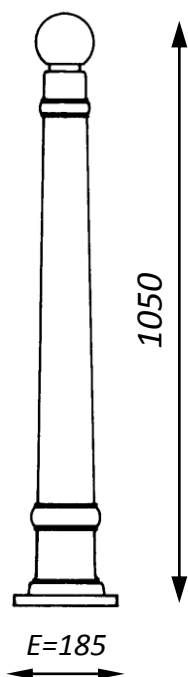

2005-1 do zamocowania za pomocą kołków rozporowych

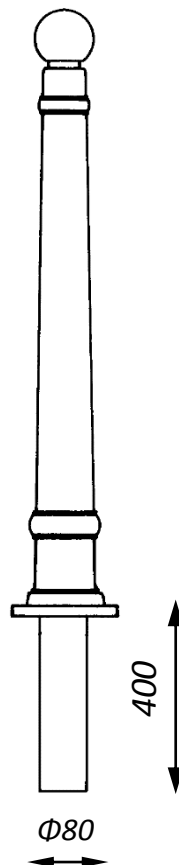

2005-2 do zabetonowania na stałe

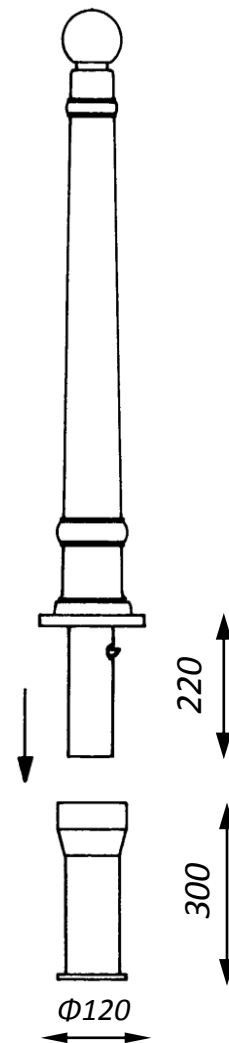

2005-3 wymiwalny z zamkiem

DANE TECHNICZNE

WYKONANIE	z żeliwa szarego lub aluminium, rura rdzeniowa ze stali standardowo bez uszu malowanie na kolor z palety RAL www.ralcolor.com
WYPOSAŻENIE DODATKOWE	tuleja ziemna wraz z pokrywką oraz słupek wymiwalny z zamkiem
WYKONANIE SPECJALNE	słupek w wersji z uszami słupek w wersji z barierkami słupek w wersji ze stojakiem na rowery słupek w wersji z herbem miasta słupek z pojemnikiem na kosz na śmieci



TAP-2007

47-480 Pawłów /k. Raciborza, ul. Pietrowicka 1, tel. (48) 32 419 84 71, e-mail: biuro@trapp.pl

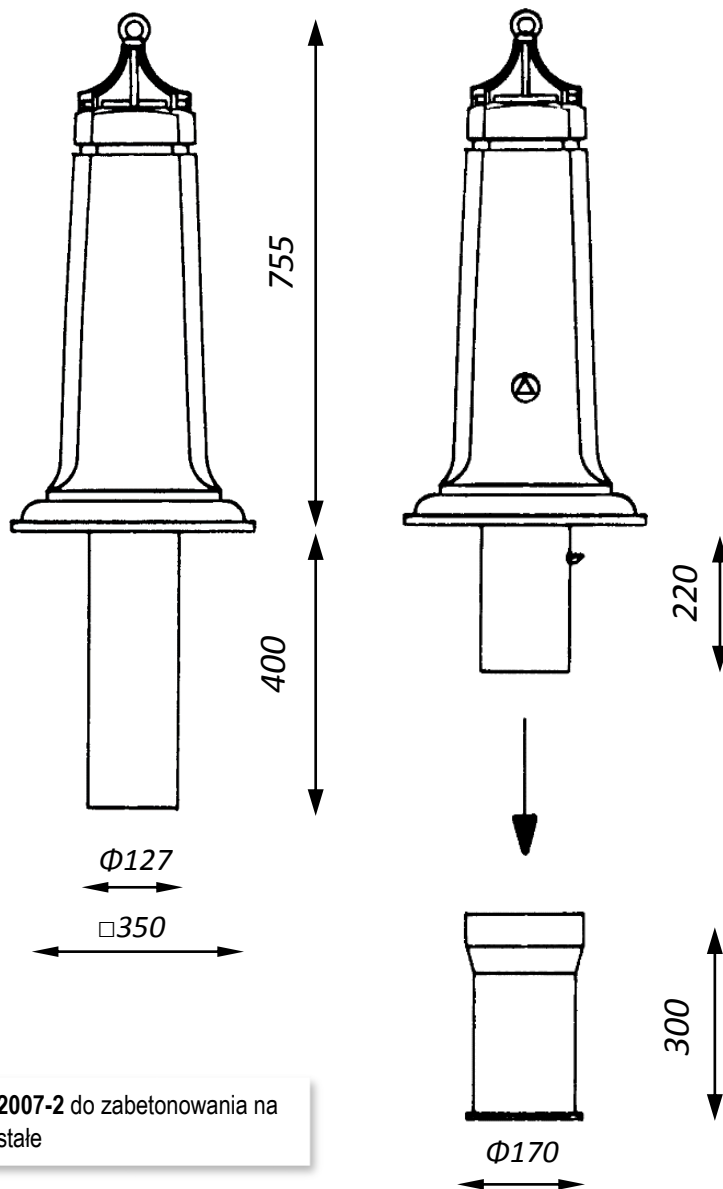

2007-2 do zabetonowania na stałe

2007-3 wymiwalny z zamkiem

DANE TECHNICZNE

WYKONANIE	z żeliwa szarego lub aluminium, rura rdzeniowa ze stali standardowo bez uszu malowanie na kolor z palety RAL www.ralcolor.com
WYPOSAŻENIE DODATKOWE	tuleja ziemna wraz z pokrywką oraz słupek wymiwalny z zamkiem
WYKONANIE SPECJALNE	słupek w wersji z herbem miasta słupek w wersji z uszami



TAP-2008

47-480 Pawłów /k. Raciborza, ul. Pietrowicka 1, tel. (48) 32 419 84 71, e-mail: biuro@trapp.pl

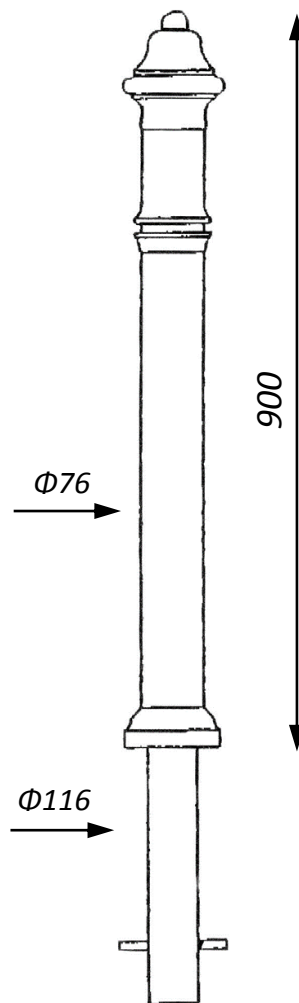

2008-2 do zabetonowania na stałe

DANE TECHNICZNE

WYKONANIE	z żeliwa szarego lub aluminium, rura rdzeniowa ze stali standardowo bez uszu malowanie na kolor z palety RAL www.ralcolor.com
WYKONANIE SPECJALNE	słupek w wersji z uszami słupek w wersji ze stojakiem na rowery słupek w wersji z herbem miasta słupek z pojemnikiem na kosz na śmieci



TAP-2009

47-480 Pawłów /k. Raciborza, ul. Pietrowicka 1, tel. (48) 32 419 84 71, e-mail: biuro@trapp.pl

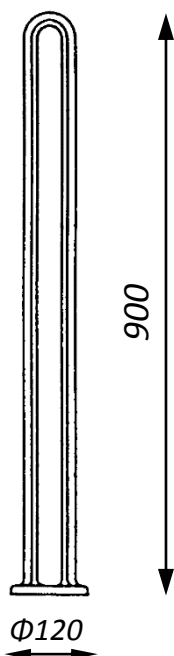

2009-1 do zamocowania za pomocą kołków rozporowych

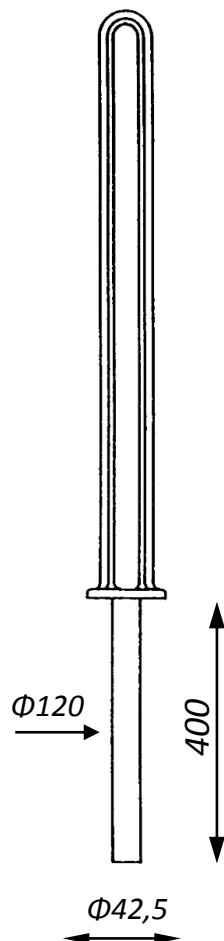

2009-2 do zabetonowania na stałe

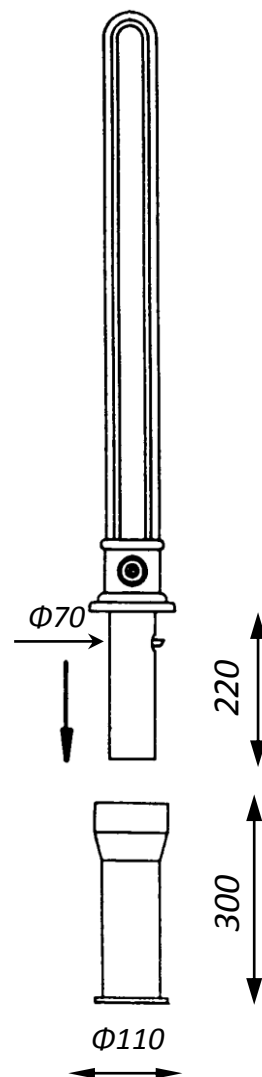

2009-3 wymiwalny z zamkiem

DANE TECHNICZNE

WYKONANIE	z żeliwa szarego lub aluminium, rura rdzeniowa ze stali standardowo w wersji z barierkami malowanie na kolor z palety RAL www.ralcolor.com
WYPOSAŻENIE DODATKOWE	tuleja ziemna wraz z pokrywką oraz słupek wymiwalny z zamkiem
WYKONANIE SPECJALNE	słupek w wersji ze stojakiem na rowery słupek w wersji z herbem miasta słupek z pojemnikiem na kosz na śmieci



TAP-3000

47-480 Pawłów /k. Raciborza, ul. Pietrowicka 1, tel. (48) 32 419 84 71, e-mail: biuro@trapp.pl

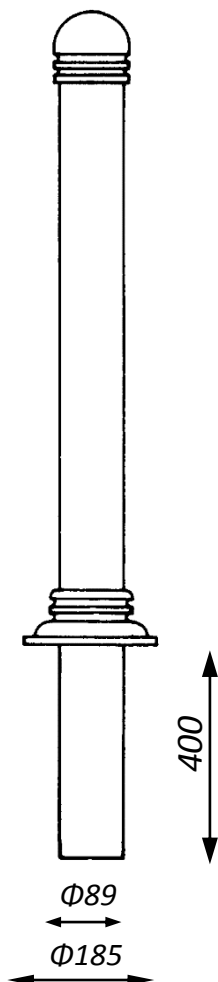

3000-2 do zabetonowania
na stałe

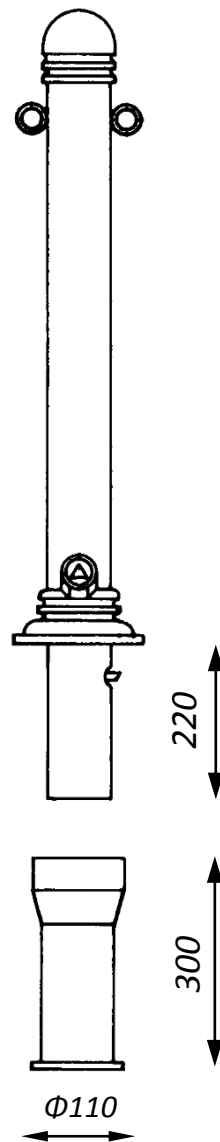

3000-3 wymiwalny z
zamkiem

DANE TECHNICZNE

WYKONANIE	z rury stalowej ocynkowanej i aluminiowych elementów ozdobnych malowanie na kolor z palety RAL www.ralcolor.com standardowo z uszami
WYPOSAŻENIE DODATKOWE	tuleja ziemna wraz z pokrywką oraz słupek wymiwalny z zamkiem
WYKONANIE SPECJALNE	słupek w wersji bez uszu słupek w wersji ze stojakiem na rowery słupek z pojemnikiem na kosz na śmieci



TAP-3001

47-480 Pawłów /k. Raciborza, ul. Pietrowicka 1, tel. (48) 32 419 84 71, e-mail: biuro@trapp.pl

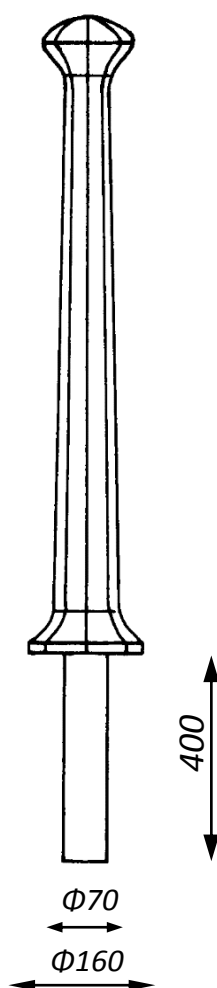

3001-2 do zabetonowania na stałe

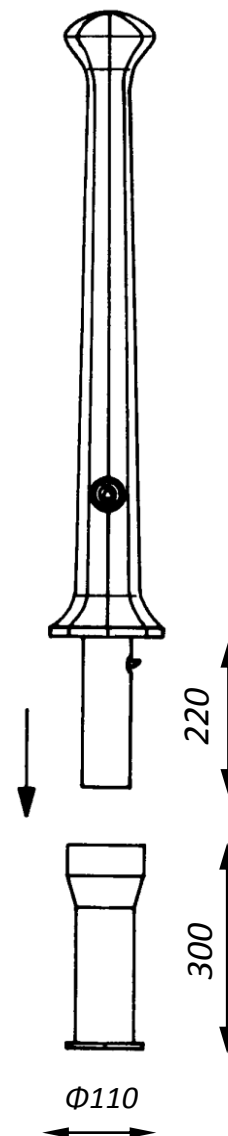

3001-3 wymiwalny z zamkiem trójkątnym

DANE TECHNICZNE

WYKONANIE	z aluminium, rura rdzeniowa ze stali standardowo z uszami malowanie na kolor z palety RAL www.ralcolor.com
WYPOSAŻENIE DODATKOWE	tuleja ziemna wraz z pokrywką oraz słupek wymiwalny z zamkiem
WYKONANIE SPECJALNE	słupek w wersji bez uszów słupek w wersji z herbem miasta słupek z pojemnikiem na kosz na śmieci



TAP-3002

47-480 Pawłów /k. Raciborza, ul. Pietrowicka 1, tel. (48) 32 419 84 71, e-mail: biuro@trapp.pl

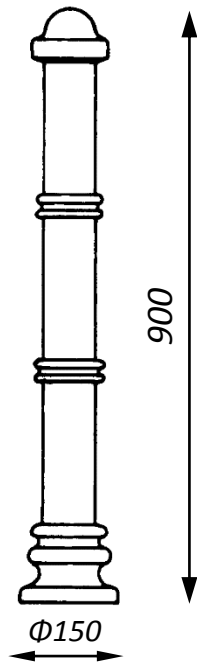

3002-1 do zamocowania za pomocą kołków rozporowych

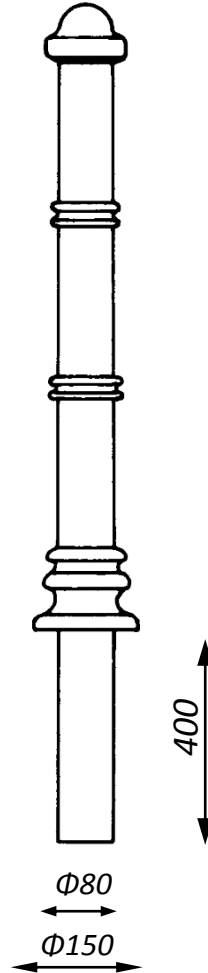

3002-2 do zabetonowania na stałe

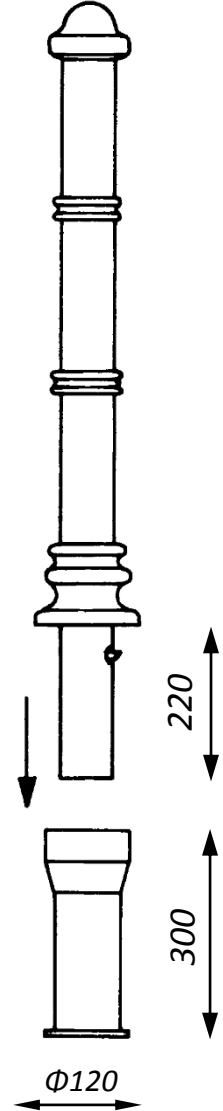

3002-3 wymiwalny z zamkiem

DANE TECHNICZNE

WYKONANIE	z rury stalowej ocynkowanej i aluminiowych elementów ozdobnych malowanie na kolor z palety RAL www.ralcolor.com standardowo z uszami
WYPOSAŻENIE DODATKOWE	tuleja ziemna wraz z pokrywką oraz słupek wymiwalny z zamkiem
WYKONANIE SPECJALNE	słupek w wersji bez uszu słupek z pojemnikiem na kosz na śmieci



TAP-3003

47-480 Pawłów /k. Raciborza, ul. Pietrowicka 1, tel. (48) 32 419 84 71, e-mail: biuro@trapp.pl

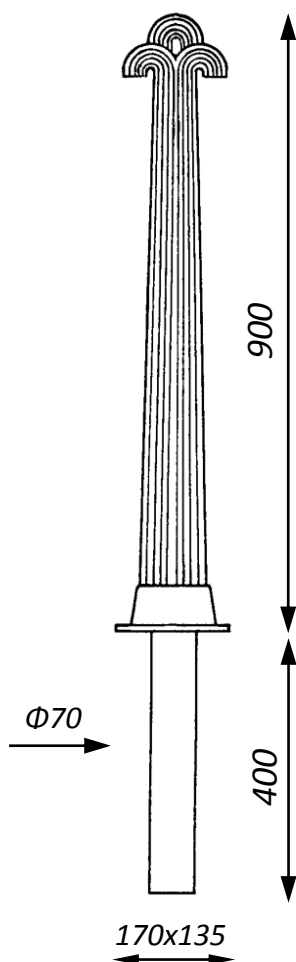

3003-2 do zabetonowania
na stałe

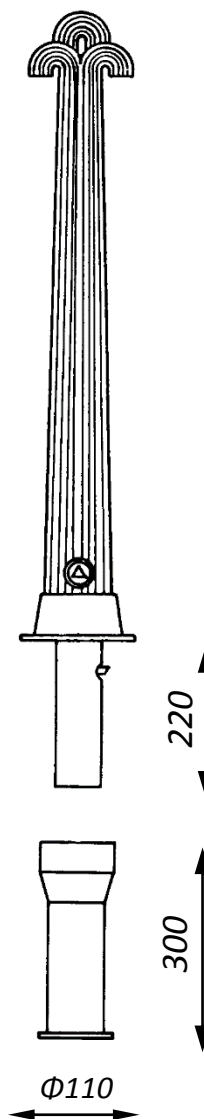

3003-3 wymiwalny z
zamkiem

DANE TECHNICZNE

WYKONANIE	z aluminium, rura rdzeniowa ze stali standardowo bez uszów malowanie na kolor z palety RAL www.ralcolor.com
WYPOSAŻENIE DODATKOWE	tuleja ziemna wraz z zatyczką tulei oraz słupka wymiwalnego kluczem trójkątnym
WYKONANIE SPECJALNE	słupek w wersji z barierkami



TAP-3004

47-480 Pawłów /k. Raciborza, ul. Pietrowicka 1, tel. (48) 32 419 84 71, e-mail: biuro@trapp.pl

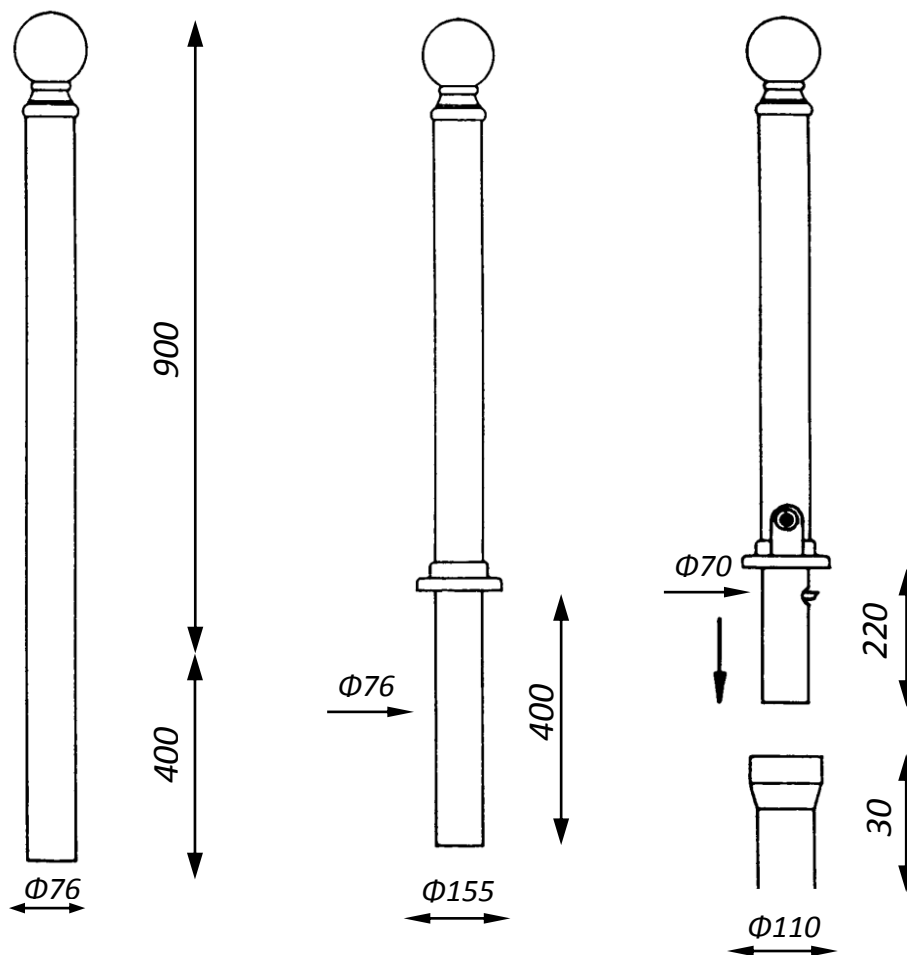

3004-0 do zabetonowania na stałe, bez kołnierza

3004-2 do zabetonowania na stałe, z kołnierzem ozdobnym

3004-3 wymiwalny z zamkiem

DANE TECHNICZNE

WYKONANIE	z rury stalowej ocynkowanej i aluminiowych elementów ozdobnych malowanie na kolor z palety RAL www.ralcolor.com standardowo bez uszu
WYPOSAŻENIE DODATKOWE	tuleja ziemna wraz z pokrywką oraz słupek wymiwalny z zamkiem
WYKONANIE SPECJALNE	słupek w wersji z uszami słupek w wersji z barierkami słupek w wersji ze stojakiem na rowery słupek z pojemnikiem na kosz na śmieci



TAP-3005

47-480 Pawłów /k. Raciborza, ul. Pietrowicka 1, tel. (48) 32 419 84 71, e-mail: biuro@trapp.pl

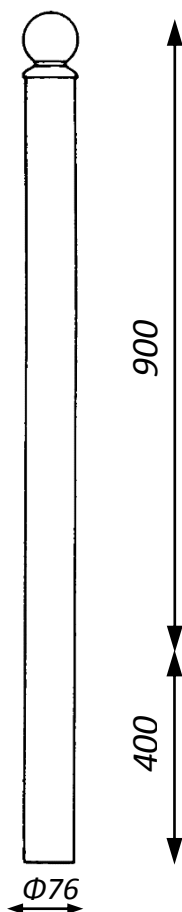

3005-0 do zabetonowania na stałe, bez kołnierza

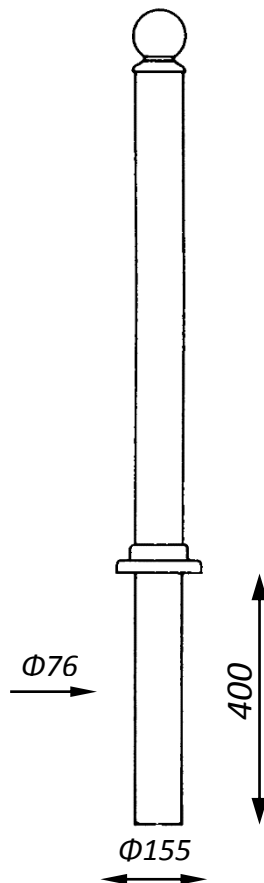

3005-2 do zabetonowania na stałe, z kołnierzem ozdobnym

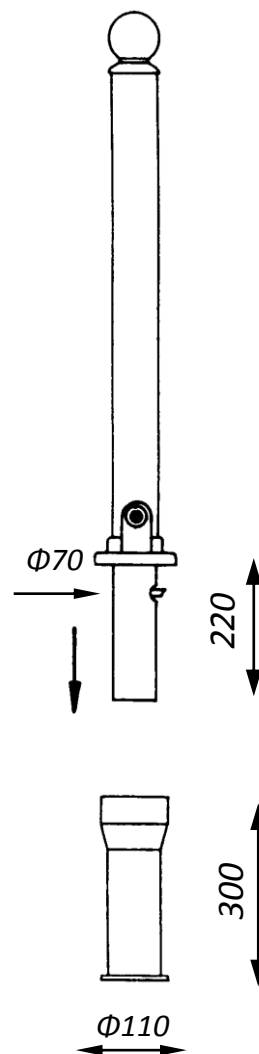

3005-3 wymiwalny z zamkiem

DANE TECHNICZNE

WYKONANIE	z rury stalowej ocynkowanej i aluminiowych elementów ozdobnych malowanie na kolor z palety RAL www.ralcolor.com standardowo z uszami
WYPOSAŻENIE DODATKOWE	tuleja ziemna wraz z pokrywką oraz słupek wymiwalny z zamkiem
WYKONANIE SPECJALNE	słupek w wersji bez uszu słupek w wersji ze stojakiem na rowery słupek z pojemnikiem na kosz na śmieci



TAP-3006

47-480 Pawłów /k. Raciborza, ul. Pietrowicka 1, tel. (48) 32 419 84 71, e-mail: biuro@trapp.pl

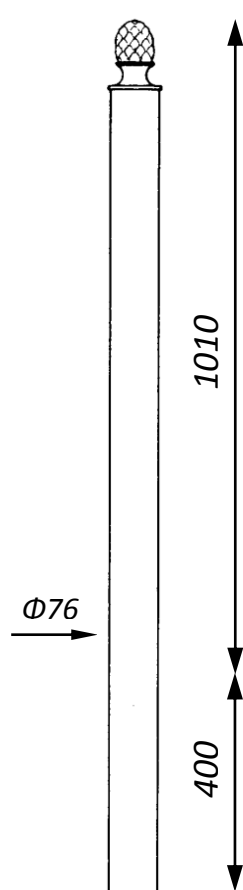

3006-0 do zabetonowania na stałe, bez kołnierza

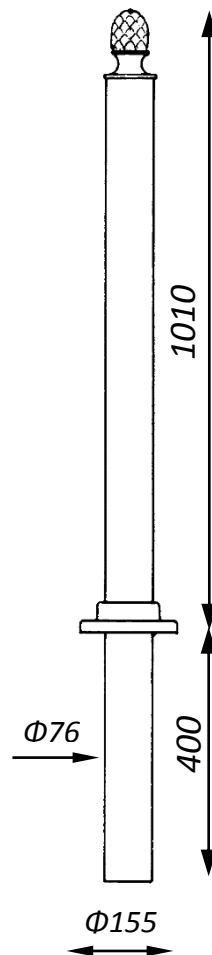

3006-2 do zabetonowania na stałe, z kołnierzem ozdobnym

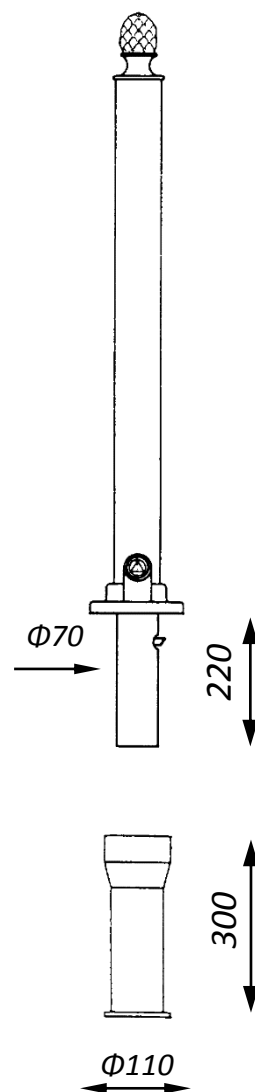

3006-3 wymiwalny z zamkiem

DANE TECHNICZNE

WYKONANIE	z rury stalowej ocynkowanej i aluminiowych elementów ozdobnych malowanie na kolor z palety RAL www.ralcolor.com standardowo bez uszu
WYPOSAŻENIE DODATKOWE	tuleja ziemna wraz z pokrywką oraz słupek wymiwalny z zamkiem
WYKONANIE SPECJALNE	słupek w wersji z uszami słupek w wersji z barierkami słupek w wersji ze stojakiem na rowery słupek w wersji z herbem miasta słupek z pojemnikiem na kosz na śmieci



TAP-3007

47-480 Pawłów /k. Raciborza, ul. Pietrowicka 1, tel. (48) 32 419 84 71, e-mail: biuro@trapp.pl

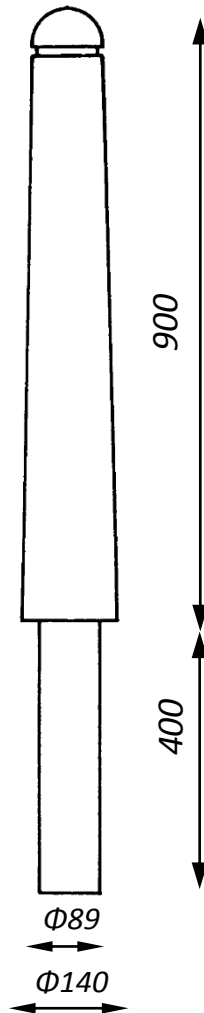

3007-2 do zabetonowania na stałe

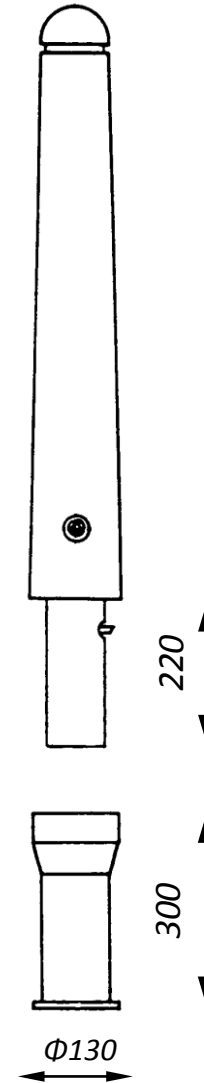

3007-3 wymiwalny z zamkiem

DANE TECHNICZNE

WYKONANIE	z żeliwa szarego lub aluminium, rura rdzeniowa ze stali standardowo bez uszów malowanie na kolor z palety RAL www.ralcolor.com
WYPOSAŻENIE DODATKOWE	tuleja ziemna wraz z pokrywką oraz słupek wymiwalny z zamkiem
WYKONANIE SPECJALNE	słupek w wersji z uszami



TAP-3008

47-480 Pawłów /k. Raciborza, ul. Pietrowicka 1, tel. (48) 32 419 84 71, e-mail: biuro@trapp.pl

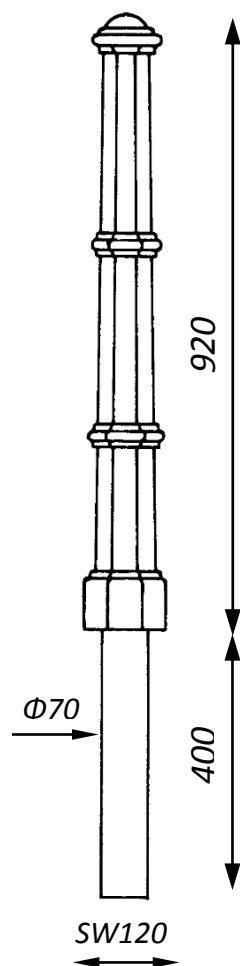

3008-2 do zabetonowania
na stałe

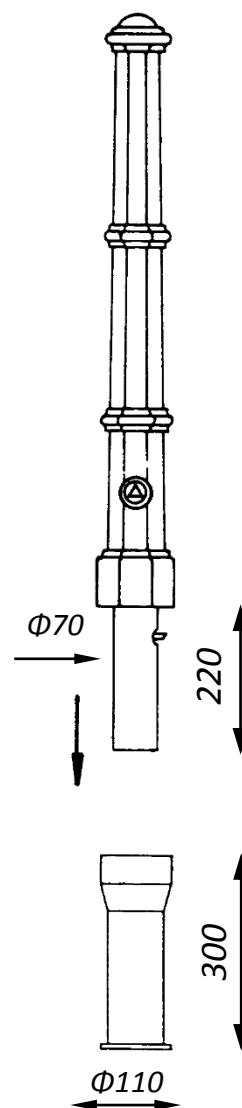

3008-3 wymiawalny z
zamkiem

DANE TECHNICZNE

WYKONANIE	z żeliwa szarego lub aluminium, rura rdzeniowa ze stali standardowo bez uszu malowanie na kolor z palety RAL www.ralcolor.com
WYPOSAŻENIE DODATKOWE	tuleja ziemna wraz z pokrywką oraz słupek wymiawalny z zamkiem
WYKONANIE SPECJALNE	słupek w wersji z uszami słupek w wersji z barierkami



TAP-3009

47-480 Pawłów /k. Raciborza, ul. Pietrowicka 1, tel. (48) 32 419 84 71, e-mail: biuro@trapp.pl

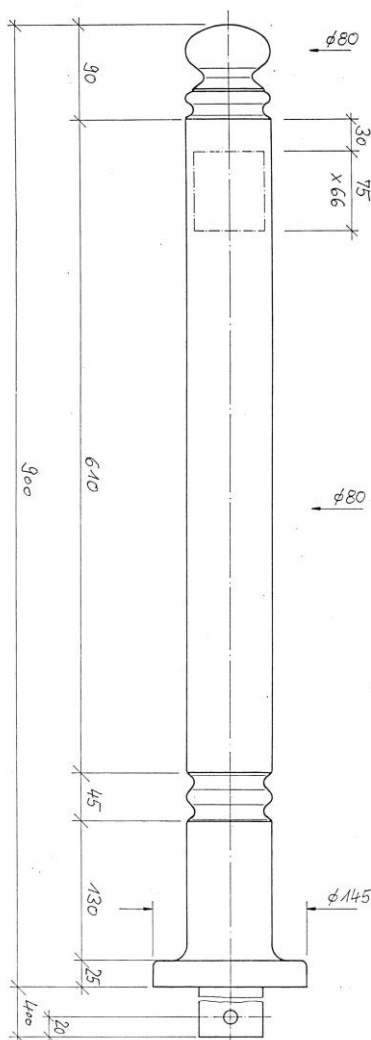

3009-2 do zabetonowania na stałe

DANE TECHNICZNE

WYKONANIE	aluminium, rura rdzeniowa ze stali standardowo bez uszu malowanie na kolor z palety RAL www.ralcolor.com
WYPOSAŻENIE DODATKOWE	tuleja ziemna wraz z pokrywką oraz słupek wymiawalny z zamkiem
WYKONANIE SPECJALNE	słupek w wersji z uszami słupek w wersji z koszem na śmieci



TAP-3015

47-480 Pawłów /k. Raciborza, ul. Pietrowicka 1, tel. (48) 32 419 84 71, e-mail: biuro@trapp.pl

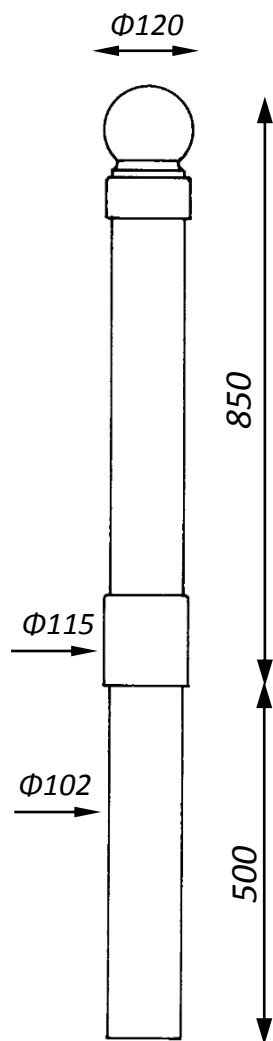

3015-2 do zabetonowania na stałe

DANE TECHNICZNE

WYKONANIE

z rury stalowej ocynkowanej i aluminiowych elementów ozdobnych
malowanie na kolor z palety RAL www.ralcolor.com
standardowo bez uszów